



## Obsah

|  |    |
|--|----|
| ÚVOD .....   | 2  |
| Popis funkce .....   | 2  |
| Obsah balení.....  | 2  |
| Postup montáže a uvedení do provozu.....                           | 3  |
| Montáž ventilu do potrubí .....                                    | 3  |
| Oddělení elektropohonu při montáži a jeho zpětná montáž.....       | 4  |
| Připojení ke zdroji elektrické energie .....                       | 5  |
| Ovládací tlačítka a LED kontrolní světla .....                     | 6  |
| Stavy kontrolních LED světel .....                                 | 6  |
| Záplavové čidlo .....  | 7  |
| Zkouška funkce záplavových čidel.....                              | 7  |
| Doporučená umístění čidla.....                                     | 7  |
| Ovládání pomocí mobilního zařízení přes internet .....             | 8  |
| Instalace mobilní aplikace SUPLA.....                              | 8  |
| Přidání Chytrého Ventilů do aplikace SUPLA.....                    | 8  |
| Aplikace SUPLA – Ovládání přes internet.....                       | 11 |
| SUPLA – základní funkce.....                                       | 11 |
| Základní obrazovka.....  | 12 |
| Moje SUPLA .....   | 12 |
| Odstranění zařízení z vašeho účtu – přenesení na jiný účet .....   | 13 |
| Manuální ovládání.....   | 14 |
| Všeobecné zásady .....   | 14 |
| Údržba a závady.....   | 14 |
| Doprava a skladování .....   | 14 |
| Likvidace .....  | 14 |
| Technické údaje.....   | 14 |
| Otázky a odpovědi.....   | 16 |
| Párování čidel .....   | 16 |
| Párování záplavového čidla .....                                   | 16 |
| Pokročilé připojení Chytrého Ventilů k Wi-Fi a do vašeho účtu..... | 17 |



## ÚVOD

### Popis funkce

Kulový kohout s elektropohonem CHYTRÝ VENTIL – je určen pro ovládání a nouzovému uzavření přívodu vody do objektu, popřípadě do místa, které chcete chránit. Ventil může být ovládán jedním z následujících způsobů: bezdrátovým záplavovým čidlem, tlačítka na jeho elektropohonu a Wi-Fi. Po připojení k internetu pomocí Wi-Fi můžete ventil ovládat mobilním zařízením s instalovanou aplikací SUPLA. Navíc je možné dokoupit GSM modul pro ovládání pomocí SMS. Díky integrované baterii pracuje ventil několik hodin i po odpojení napájení. **Po vybití baterie se ventil sám automaticky uzavře.**

- **Kulový kohout** uzavírá/otevívá jeho elektropohon. Tento je napájen z USB nabíječky (5 V min. 1 A).
- **Baterie uvnitř elektropohonu** dokáže zajistit provoz ventilu několik hodin i po odpojení vnějšího napájení.
- **Záplavové čidlo** vysílá signál pro uzavření ventilu v případě, že se kontakty čidla dostanou do styku s vodou nebo pokud stisknete červené tlačítko na jeho horní straně. Dosah čidla je přibližně 50 m. Vždy dosah ověřte.
- **Mobilní aplikace SUPLA** umožňuje sledovat stav ventilu a ovládat jej, jakmile ventil připojíte pomocí bezdrátové sítě Wi-Fi k internetu. Aplikace je k dispozici zdarma na Google Play nebo Apple iStore.

### Obsah balení

- |                                    |      |
|------------------------------------|------|
| ▪ CHYTRÝ VENTIL .....              | 1 ks |
| ▪ Záplavové čidlo .....            | 2 ks |
| ▪ Baterie do čidla 23 A, 12 V..... | 2 ks |
| ▪ USB Nabíječka s kabelem.....     | 1 ks |
| ▪ Páka pro ruční ovládání .....    | 1 ks |



Páka pro ruční ovládání ventilu



Elektro-pohon s ovládacími tlačítky



Záplavové čidlo



Mikro USB kabel – 3m



USB nabíječka





**POZOR!** V případě uzavření kohoutu zaznamenaným únikem vody pomocí záplavového čidla je nutné odstranit příčinu, a otevřít ventil tlačítkem OVLÁDÁNÍ nebo pomocí aplikace SUPLA, pokud je ventil připojen přes WI-FI do internetu. Po takovém uzavření přívodu vody **NEOTEVÍREJTE VENTIL, POKUD FYZICKY NEZKONTROLUJETE STAV ROZVODŮ VODY A SPOTŘEBIČŮ!**

**POZOR!** Nikdy neodstraňujte **drátové bezpečnostní pojistky** ze vstupního a výstupního hrdla ventilu.

**POZOR!** Nepoužívejte ventil mimo prac. přetlak, který je uveden na výrobním štítku.



Drátová pojistka

## Postup montáže a uvedení do provozu

Postup montáže je **snadný** a sestává z následujících částí:

- Montáž ventilu do přívodního potrubí – **doporučujeme využít služby odborného instalátéra**
- Připojení ke zdroji elektrické energie
- Rozmístění a zkouška záplavových čidel
- Instalace aplikace SUPLA do mobilního zařízení
- Připojení Chytrého ventilu do systému ovládání přes internet (cloud)

Před montáží je nutno seznámit se s tímto návodem, zkontrolovat údaje na výrobním štítku ventilu a porovnat je s požadovanými parametry použití.

**INFO:** Ventil je vhodný do rozvodů vody o tlaku max. 8 bar a teplotě vody 2 až 90°C.

## Montáž ventilu do potrubí

**DOPORUČENÍ:** Montáž ventilu do potrubí doporučujeme svěřit odbornému instalatérovi.

Montáž ventilu musí být provedena bez mechanického namáhání jeho částí a ukončena zkouškou těsnosti podle platných předpisů. Během montáže je nutné dodržet následující:

- Ventil lze montovat do vodorovného i svislého potrubí viz. obrázek vpravo.
- Při montáži je nutné zohlednit přístupnost elektropohonu – jeho ovládací tlačítka a napájecí konektor.
- Před ventil doporučujeme umístit filtr s velikostí oka max. 1 mm.
- Při montáži používejte pouze vhodné nástroje. **Nepoužívejte elektropohon jako páku při montáži!**
- Montáž do vedení je pomocí dvou závitových spojů, závit je uveden v technických údajích tohoto návodu str.15 (např. Rp ½")
- Utěsnění spoje je garantováno použitím odpovídajících těsnících materiálů na závit, doporučujeme těsnící vlákno.
- Během montáže nesmí dojít k zanesení nečistot do ventilu. **Tyto mohou poškodit těsnění a způsobit netěsnost ventilu.**
- **Při montáži vždy použijte klíč** ze strany ventilu, do které montujete potrubí.
- Ventil musí být namontován tak, aby jeho těleso nebylo nadměrně namáháno pnutím v potrubí.
- Následně otestujte těsnost všech spojů.

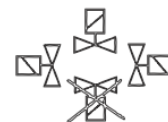



Oddělení elektropohonu při montáži a jeho zpětná montáž

**DOPORUČENÍ:** pokud máte při montáži prostorový problém, doporučujeme oddělit elektropohon od tělesa ventilu. Omezíte tak riziko poškození elektropohonu při montáži.

### Postup demontáže elektropohonu

Elektropohon lze od ventilu jednoduše demontovat tak, že se vysune **zajišťovací pojistka** a elektropohon od ventilu oddělíte.

Zajišťovací  
pojistka pohonu



### Postup zpětné montáže

#### 1) Nastavení správné polohy

Mosazný unašeč nastavte do polohy dle Obr. 1, tedy rovnoběžně s palcem plastového mezikusu.

Mosazný  
unašeč

Palec  
plastového  
mezikusu

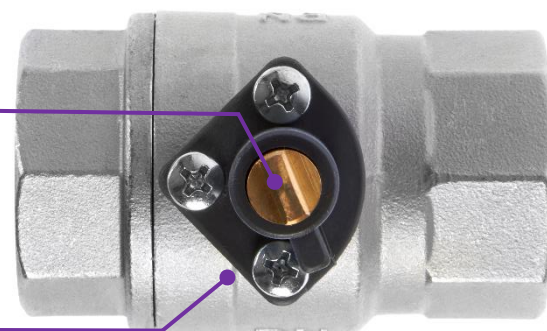

Obr. 1

#### 2) Nasadte elektropohon na ventil

kolmo k ose ventilu dle Obr. 2. Konektor USB musí být na stejné straně jako palec plastového mezikusu. (viz Obr. 3)

Plastová  
příruba  
pohonu

Mikro USB  
konektor

Palec  
plastového  
mezikusu

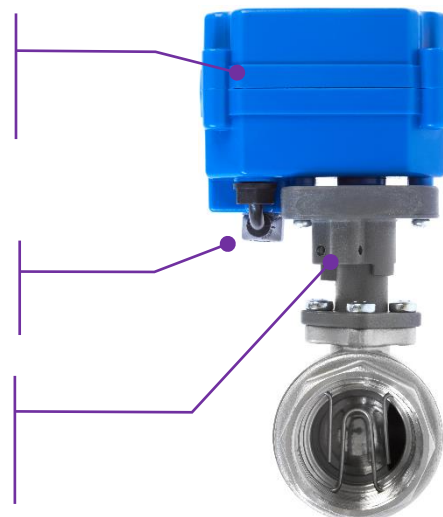

Obr. 3



Obr. 2

**Správná poloha** elektropohonu na ventilu je **kolmo k ose ventilu**. Přesně v souladu s tímto obrázkem.



### 3) Uvedte elektropohon do správné polohy a zajistěte jej pojistkou

- **Mírně rukou stlačte** elektropohon a ventil proti sobě ve směru šipek (obr. 4)
- **Stiskněte tlačítko „OVLÁDÁNÍ“**. Pohon se začne pohybovat.
- V průběhu pohybu pohonu **zapadne unašeč do drážky** uvnitř elektropohonu (elektropohon se mírně přiblíží k tělesu ventilu).
- Otvor pro zasunutí pojistky na plastové přírubě pohonu po nasunutí na palec mezikusu dle obr.2, **musí být plně průchozí**.
- Prostrčte pojistku otvorem.
- Zatáhněte lehce za pohon a ověřte si, že je pohon upevněn.

#### Pojistka polohy pohonu

V případě že pohon nezapadne do správné polohy, je nemožné prostrčit pojistku otvorem. **Nikdy nepoužívejte nadměrnou sílu!**



**POZOR!** Pohon na ventil musí být namontován **ve stejné poloze, jako byl ventil dodán výrobcem. V opačném případě nebude ventil správně fungovat!**

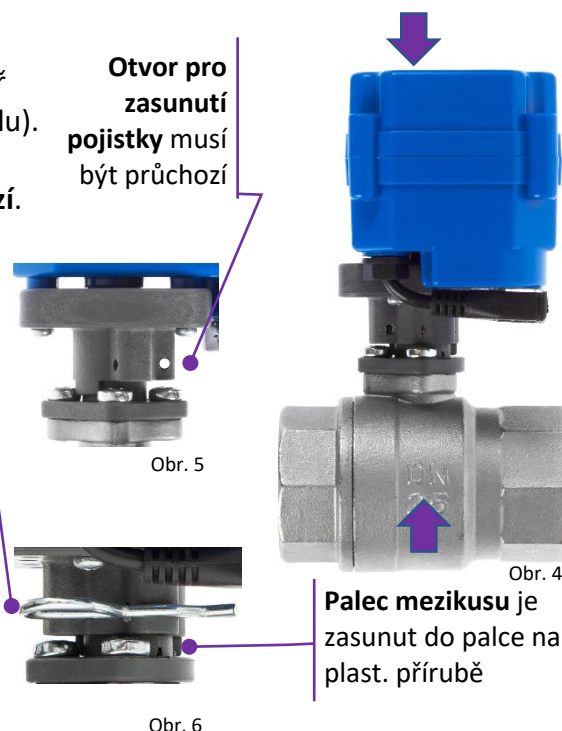

### Připojení ke zdroji elektrické energie

Po instalaci do potrubí připojte CHYTRÝ VENTIL ke zdroji elektrické energie. K připojení do běžné el. sítě s napětím 230V/50-60 Hz využijte přiloženou USB nabíječku a dodaný napájecí mikro USB kabel.



#### Mikro USB konektor

Pro připojení napájecího kabelu z nabíječky nebo externí baterie power-banky

mikro  
USB kabel



USB  
nabíječka



**POZOR!** Maximální povolená délka použitého napájecího USB kabelu je 3m. Při použití delšího kabelu nemusí být nabíječka schopna ventil napájet a dobíjet baterii.

**INFO:** Jako alternativní zdroj elektrické energie můžete využít i **5V akumulátor např. USB powerbanku**. Ventil má orientační průměrnou spotřebu 50 mA při 5 V tedy 0,25W. Při otevření/zavření je spotřeba až 500 mA při 5 V tedy 2,5 W. Powerbanka s kapacitou 10 000 mAh dokáže zásobovat ventil energií přibližně 100 h.



## Ovládací tlačítka a LED kontrolní světla

Po připojení el. napájení svítí následující LED světla

- Svítí LED 1 červeně – signalizující zavřený stav ventilu
- Dále bliká zelená LED Wi-Fi rychlými impulzy – značíci stav, kdy je ventil připraven pro nastavení Wi-Fi

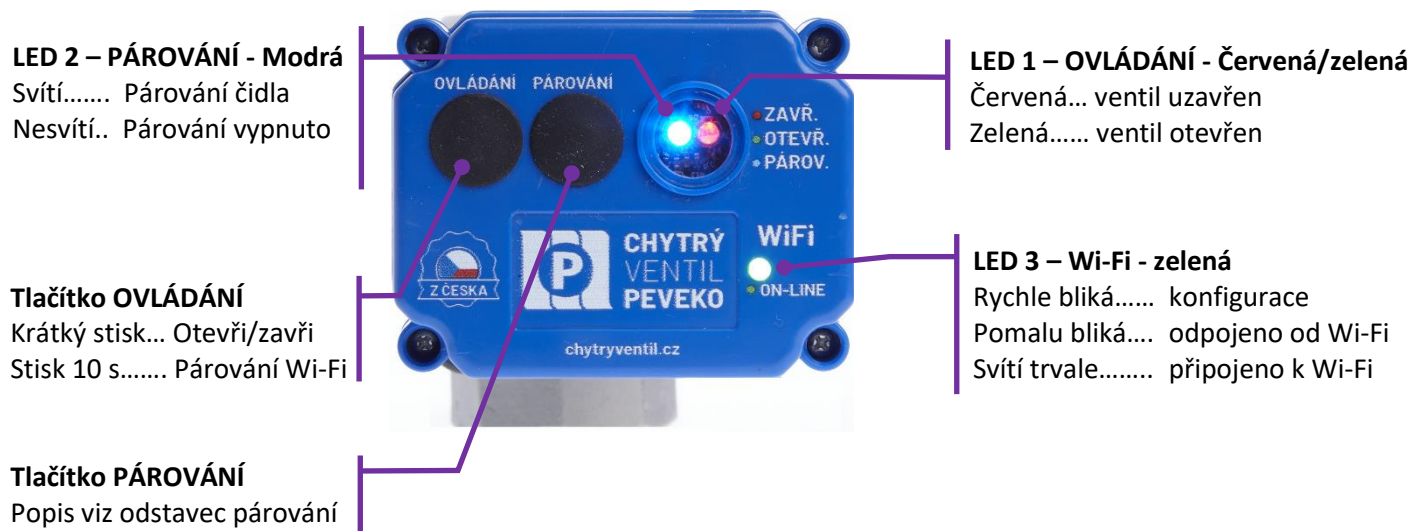

**POZOR!** Bezdrátová záplavová čidla dodané společně s Chytrým Ventilem jsou již spárována a připravena ihned k použití. **Tlačítko PÁROVÁNÍ nyní nemačkejte.** Pokud jste jej omylem zmáčkli a LED 2 svítí nebo bliká, pak jej několikrát po sobě rychle zmáčkněte, než LED 2 zhasne.

Nyní je ventil připraven pro ovládání dodaným záplavovým čidlem, popřípadě ručně tlačítkem OVLÁDÁNÍ.

## Stavy kontrolních LED světel

### LED1 – ON/OFF - zelenočervená

- Svítí silně – ventil je připojen na napájení ze sítě
- Svítí slabě – ventil je odpojen od zdroje a je funkční na vlastní zdroj
- Bliká – baterie ventilu je vybitá, nebo je připojený adaptér nefunkční
- Nesvítí – ventil je „uspaný“
- Zelená – ventil otevřen
- Červená – ventil uzavřen

### LED2 – PÁROVÁNÍ - modrá

Svítí..... párování bezdrátového čidla zaplavení

Nesvítí..... párování je neaktivní. **Toto je správný provozní stav**

**Více o funkci párování** v kapitole Párování čidel

**POZOR!** - současným stlačením tlačítka OVLÁDÁNÍ a PÁROVÁNÍ dojde k uspaní ventilu. Stlačením tlačítka PÁROVÁNÍ po dobu delší než 10 s, dojde k vymazání všech čidel z paměti.

### LED3 – Wi-Fi- zelená

Bliká rychle – ventil je připraven pro nastavení Wi-Fi

Bliká pomalu – ventil není připojen do Wi-Fi sítě nebo není připojen k internetu.

Svítí trvale – ventil je připojen k Wi-Fi síti o do internetu



## Záplavové čidlo

Do záplavového čidla umístěte baterii 23 A / 12 V. Tato je součástí balení. Čidlo umístěte tam, kde může dojít k úniku vody. Položte jej **na spodní stranu** čidla s kontaktním páskem.



Zkouška funkce záplavových čidel

**POZOR!** Pokud je baterie umístěna nesprávně, čidlo nebude funkční. Zkontrolujte polohu +/- pólů baterie.

Než čidla rozmístíte, vyzkoušejte jejich funkci. **Funkci zkoušejte pravidelně každých 6 měsíců.**

### Postup zkoušky záplavového čidla

- Pokud ventil není otevřen, otevřete jej pomocí stisku tlačítka „ON/OFF“ (LED 1 svítí zeleně)
- Dotkněte se vlhkým hadříkem kovově lesklých vodičů na spodní straně čidla
- Ventil se uzavře a LED 1 bliká červeně = Čidlo je plně funkční.
- Ventil nereaguje. To může být způsobeno následujícími důvody
  - Baterie čidla je vybitá nebo je umístěna opačně do čidla – opravte polohu baterie nebo ji vyměňte.
  - Čidlo není spárováno s ventilem – viz kapitola „Párování čidel“
  - Čidlo není funkční – kontaktujte dodavatele a čidlo vyměňte
- Následně opakujte zkoušku pro všechna čidla

**INFO:** Záplavové čidlo ventil jen zavírá. Po uzavření ventilu začne LED 1 blikat rychle červeně. Následně lze ventil otevřít jen stiskem tlačítka OVLÁDÁNÍ na elektropohonu nebo pomocí mobilní aplikace.

## Doporučená umístění čidla

Pod dřez, umyvadlo nebo vanu, u WC, pračky, myčky nebo tam, kde hrozí prasknutí vodovodní hadičky nebo trubky.

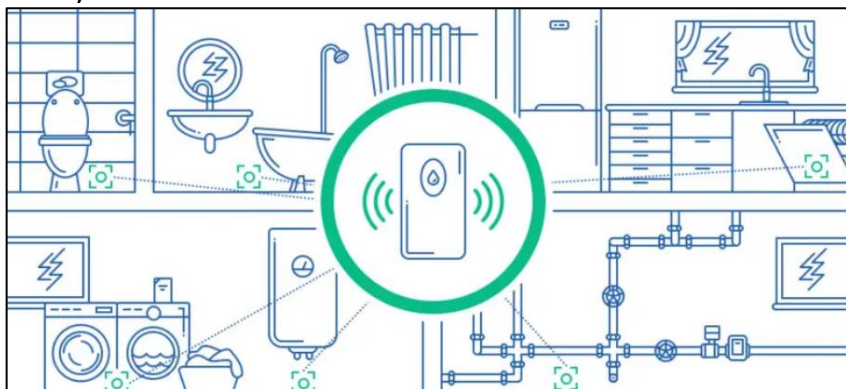

**POZOR!** Čidlo není vodotěsné. Nesmí tedy dojít k jeho ponoření do vody pod jeho dělicí rovinu. Při ponoření na dobu delší než 5 vteřin **dojde k jeho poškození.** V takovém případě čidlo vyměňte za nové.

*Pozn.: Dosah čidla ve volném prostoru bez okolního rušení je cca 30 m. Uvnitř objektu dosah závisí na dispozicích, materiálech, zarušení okolními zařízeními atp. Běžně dostačuje na bytovou jednotku až dvoupodlažní dům.*



## Ovládání pomocí mobilního zařízení přes internet

CHYTRÝ VENTIL lze ovládat na dálku pomocí tabletu nebo mobilního telefonu a aplikace SUPLA [www.supla.org](http://www.supla.org). Tato je k dispozici zdarma na AppStore nebo Google Play.

Instalace mobilní aplikace SUPLA

Aplikaci SUPLA lze stáhnout zdarma na AppStore nebo Google Play. K instalaci můžete využít i následujících QR kódů pro operační systémy iOS a Android.

App Store:



Google Play:

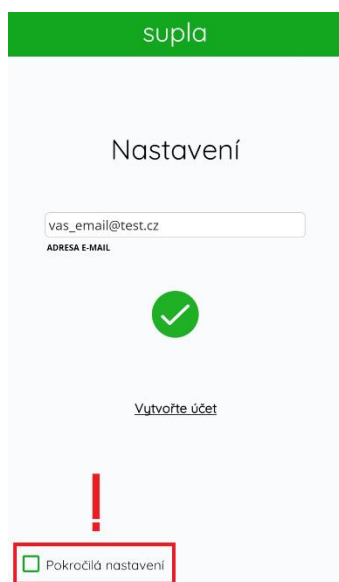

Po dokončení instalace spusťte aplikaci SUPLA a vytvořte si účet na serveru [www.supla.org](http://www.supla.org)



Následně obdržíte e-mail zprávu s odkazem pro potvrzení registrace. Klikněte na tento odkaz v e-mailu.

Spusťte opět aplikaci SUPLA a zadejte e-mail adresu vašeho účtu.

**POZOR!** Políčko **Pokročilá nastavení ponechejte**, jak je ve výchozím stavu, tzn. **neoznačeno**.

Klikněte na ikonu:



Nyní již můžete přidat Váš Chytrý ventil do aplikace SUPLA

## Přidání Chytrého Ventilu do aplikace SUPLA

### 1) Přihlaste se ke svému účtu na server SUPLA ([www.supla.org](http://www.supla.org))

**INFO:** Po založení účtu na SUPLA je registrace zařízení aktivní 7 dní. Po tu dobu není nutné provádět kroky dle tohoto bodu 1. Můžete jej přeskočit a pokračovat od bodu 2 dále.

#### a. Otevřete část Moje SUPLA

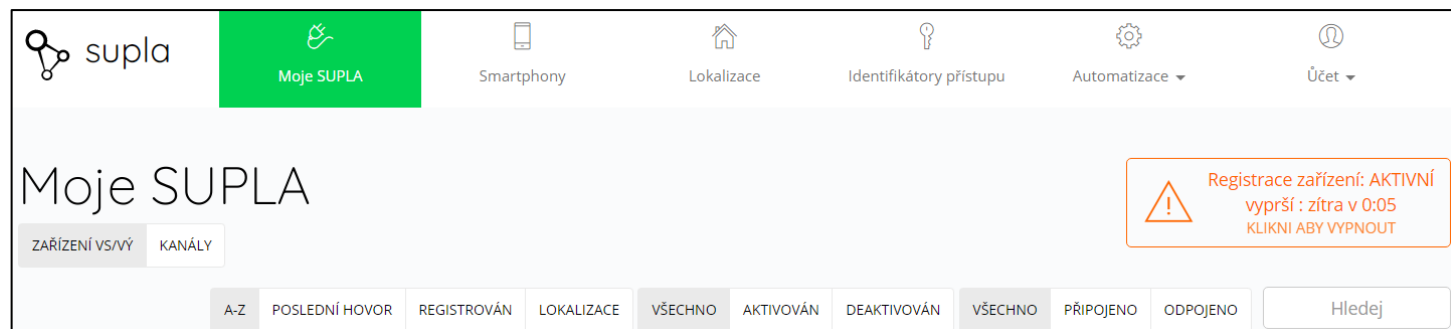



b. Pokud není registrace zařízení aktivní, klikněte na pole „Registrace zařízení“.

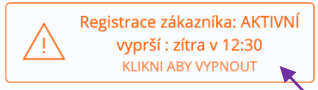

Jakmile je registrace aktivní, můžete přidat do své aplikace nový Chytrý ventil.

2) Spusťte aplikaci SUPLA na svém mobilu a přihlaste se ke svému účtu.

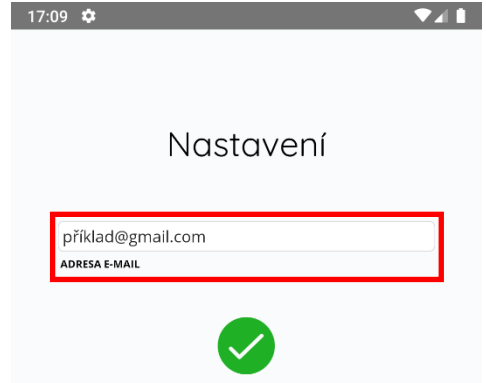

3) V hlavní nabídce SUPLA klikněte na PŘIDAT ZAŘÍZENÍ



4) Zobrazí se Vám průvodce přidání zařízení.

Postup pro systém Android:

Povolte aplikaci přístup k poloze tohoto zařízení vždy.

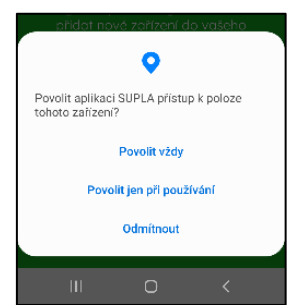

Postup pro systém iOS:

Klikněte na

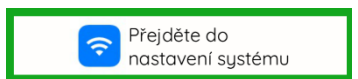

Připojte se k Wi-Fi síti začínající slovem SUPLA.

Např: „SUPLA-\*\*\*\*\*\_\*\*\*\*\*“

Klikněte na tlačítko „Dále“.



- 5) Zadejte jméno a heslo WI-FI sítě,  
do které se má Chytrý Ventil přihlásit. Např. vaše domácí síť  
Klikněte na tlačítko „Dále“

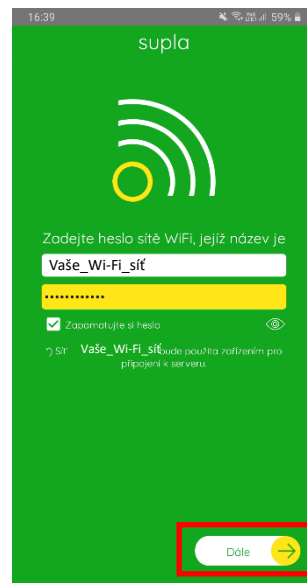

- 6) Zkontrolujte si, zda LED 3 bliká rychle (několikrát za vteřinu),  
pokud rychle neblinká, podržte tlačítko OVLÁDÁNÍ 10 vteřin, dokud se nerozblinká  
Poté klikněte na tlačítko „START“.

**INFO:** Chytrý ventil je možné připojit jen do Wi-Fi sítě standardu 2,4GHz. Pokud máte problémy s připojením, zkontrolujte si typ vaší Wi-Fi sítě.



## 7) Dokončení nastavení

- Po úspěšném dokončení nastavení se dostanete na tuto obrazovku, kde jsou uvedeny identifikační údaje ventilu.
- „LED 3 – Wi-Fi“ na ventilu přestane blikat, a rozsvítí se trvale jakmile se ventil připojí do sítě Wi-Fi a k internetu.
- Poté se ventil zobrazí v aplikaci SUPLA

**INFO:** První připojení může probíhat pomaleji v závislosti na kvalitě Wi-Fi sítě. V některých případech až 60 vteřin.

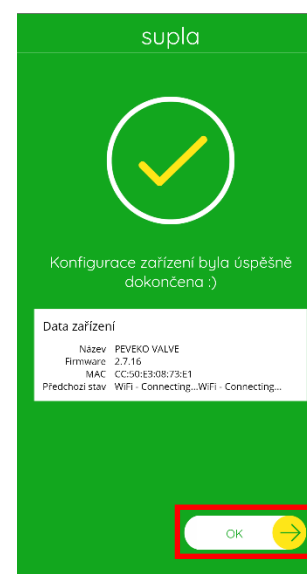

**Pokud se ventil nepřihlásí do Wi-Fi a LED 3 stále pomalu bliká, tak ventil není přihlášen k internetu. Ověřte postupně tyto možnosti:**

- Zkontrolujte funkci vaší Wi-Fi sítě
- Zopakujte postup od bodu 2.
- Postupujte dle kapitoly Otázky a odpovědi - Pokročile připojení



## Aplikace SUPLA – Ovládání přes internet

- Aplikaci SUPLA spusťte pomocí ikony na vašem mobilním zařízení
- Aplikace vám poskytne kompletní informace o stavu vašeho ventilu



### Hlavní menu

**Název umístění**  
(Lokalizace) – můžete změnit ve vašem účtu na [supla.org](http://supla.org)

### Stav připojení k internetu

- připojeno
- odpojeno

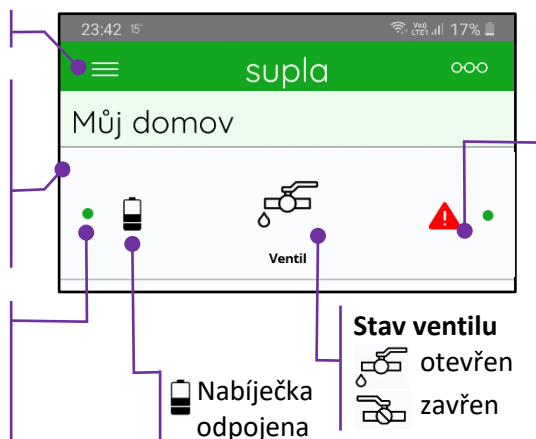

### Ventil manuálně uzavřen

Pokud byl ventil uzavřen záplavovým čidlem nebo tlačítkem OVLÁDÁNÍ, objeví se toto upozornění.

Upozornění vypnete, když ventil otevřete pomocí tlačítka OVLÁDÁNÍ na ventilu.

**INFO:** Do aplikace můžete přidat až 100 zařízení



### Otevření ventilu

Pohybem prstu zprava doleva na pravém okraji obrazovky, zobrazíte tlačítko pro otevření.

### Uzavření ventilu

Pohybem prstu zleva doprava na levém okraji obrazovky, zobrazíte tlačítko pro uzavření.

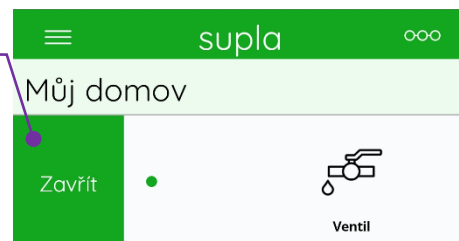

### Odpojeno

Pokud se ventil odpojí od internetu, aplikace nezná aktuální stav ventilu. I když je ventil odpojený od internetu tak jej stále může uzavřít čidlo.

**INFO:** Po vybití záložní baterie se ventil sám automaticky uzavře.

## SUPLA – základní funkce

Aplikace SUPLA ovládá váš ventil přes internetový server [supla.org](http://supla.org). Přihlásíte se na něj na stránce: [cloud.supla.org](http://cloud.supla.org)

**INFO:** Pomocí tohoto systému můžete ovládat různá další zařízení: světla, rolety, garážová vrata a brány, měřiče energie, topení a mnoho dalšího.



## Základní obrazovka

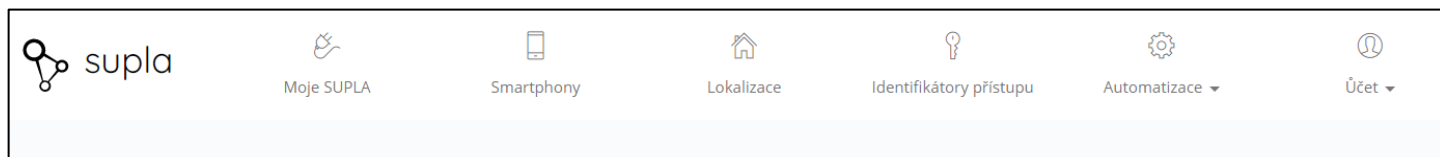

- **Supla** - domovská obrazovka
- **Moje SUPLA** – seznam vašich zařízení (ventil, světlo, brána atd.). Zde si aktivujete možnost přidat nové zařízení.
- **Smartphony** – seznam mobilních zařízení přidaných k vašemu účtu. Zde si aktivujete možnost přidat další.
- **Lokalizace** – seznam prostor, kde máte vaše zařízení SUPLA přihlášeno. Např. „Můj dům“, „Garáž“ apod.
- **Identifikátory přístupu** – K vašemu účtu můžete přidat více Identifikátorů přístupu. Jako správce vašeho účtu můžete každému členu rodiny (resp. jeho mobilnímu telefonu) přiřadit jeden identifikátor přístupu. Tím určíte, jaká zařízení bude moci ovládat. Např. rodiče mohou ovládat celý dům, děti jen světla ve svém pokoji.
- **Automatizace** – Zde si můžete nastavit časový plán pro vaše zařízení. Např. kdy má ventil otevřít a zavřít.

## Moje SUPLA

Klikněte na ikonu vašeho ventilu. Např. PEVEKO VALVE

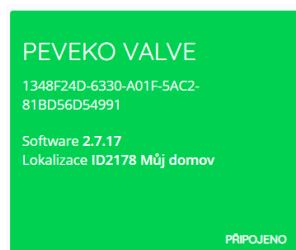

Zde uvidíte informace o vašem zařízení:

- **Zařízení** - zda je připojeno
- **Lokalizace** - k jakému umístění je přiřazeno
- **Přístupové ID** - kdo má k danému zařízení přístup

Zároveň můžete zařízení z vašeho účtu vymazat nebo deaktivovat.

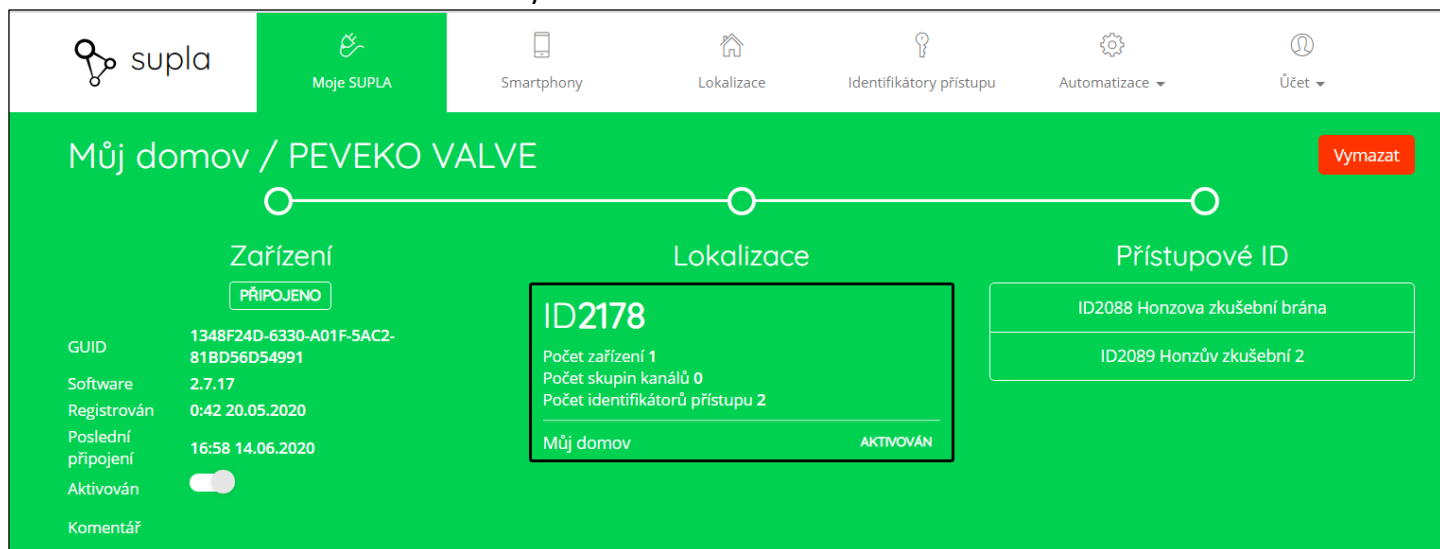

Klikněte na ikonu ventilu.



ID5505 Ventil  
Zařízení PEVEKO VALVE  
Typ Ventil  
Lokalizace ID2178 Můj domov  
Můj hlavní ventil

PŘIPOJENO

Nyní můžete ventil ovládat nebo pro něj nastavit plán činnosti

- **Popis** - zde si můžete vaše zařízení pojmenovat
- **Změňte ikonu** – můžete si nastavit vaši vlastní ikonku
- **Uzavřeno ručně** - informuje vás, že ventil byl uzavřen čidlem nebo tlačítkem
- **Záložka AKCE - Otevřít / Zavřít** – ovládání ventilu
- **Záložka „Plány“** – zde je přehled plánovaných činností pro vaše zařízení

**INFO:** Veškeré změny je potřeba uložit.

« Můj domov / PEVEKO VALVE

### ID5505 Můj hlavní ventil

Ventil, Číslo kanálu: 0

Zrušit změny Zapiš změny

Funkce Lokalizace Stav

Ventil ▾

Podpis Můj hlavní ventil

Zobrazit v  
klientských  
zařízeních

ID2178

Počet zařízení 1  
Počet skupin kanálů 0  
Počet identifikátorů přístupu 2

Můj domov AKTIVOVÁN

Kanál je přiřazen k umístění zařízení

Změňte ikonu

UZAVŘENO RUČNĚ

Akce Plány (2) Přímé odkazy (0)

Otevřít Zavřít

Odstranění zařízení z vašeho účtu – přenesení na jiný účet

**POZOR!** Zařízení SUPLA může být přihlášeno jen k jednomu účtu. Pokud jej přihlásíte k jinému účtu, z původního účtu již nebude možné zařízení ovládat.

- Přihlaste se ke svému účtu SUPLA
- Otevřete část „Moje SUPLA“
- Vyberte vaše zařízení, např. Ventil Peveko
- Klikněte na tlačítko „Vymazat“
- Nyní již můžete přidat zařízení na jiný účet běžným způsobem.

Vymazat



## Manuální ovládání

Ventil je možné ovládat manuálně ruční pákou bez pomoci elektropohonu. Řetízek na páčce je určen k umístění do prostoru v blízkosti ventilu.

### Postup

#### 1) Demontujte elektropohon z ventilu. (Obr. 1)

- Uvolněte pojistku elektropohonu
- Vytáhněte elektropohon směrem vzhůru

**POZOR!** Po demontáži elektropohonu je unašeč volný. Hrozí jeho vypadnutí a ztráta.

#### 2) Nasadte ruční páku na unašeč a ovládejte ventil

- Ventil je uzavřen, pokud je páka kolmo k ose ventilu (Obr. 2)
- Ventil je otevřen, pokud je páka ve směru osy ventilu (Obr. 3)



Obr. 2



Obr. 3



Obr. 1

**POZOR!** Když ventil uzavřete/otevřete pomocí ruční páky, musíte opětovné sestavení servopohonu a ventilu provést dle postupu montáže elektropohonu na str.4.

## Všeobecné zásady

### Údržba a závady

Během provozu nepotřebuje ventil žádnou zvláštní údržbu. Běžná údržba spočívá pouze v očištění povrchu ventilu od prachu a nečistot suchou textilií, bez použití rozpouštědel nebo saponátů. V předepsaných intervalech (minimálně 1x za půl roku) se provede zkouška funkce havarijního ventilu – automatické uzavření – navlhčením záplavového čidla, ruční otevření a uzavření tlačítkem ON/OFF. Doporučujeme při provedené zkoušce vyměnit baterie v čidlech. Při zjištění jakékoli závady musí být ventil vyměněn a jeho oprava svěřena pověřené organizaci nebo výrobci.

### Doprava a skladování

CHYTRÝ VENTIL je uložen spolu s průvodní dokumentací v kartonové krabici, která jej chrání před poškozením. Zabalené výrobky je nutné zabezpečit při dopravě a skladování proti mechanickému poškození. Výrobky musí být skladovány v suchém a neagresivním prostředí.

### Likvidace

Po ukončení životnosti ventilu proveďte jeho ekologickou likvidaci podle platné legislativy.

**POZOR! Nikdy neodstraňujte drátové bezpečnostní pojistky ze vstupního a výstupního hrdla ventilu!!!**

**POZOR! Nepoužívejte ventil pro jiný rozsah pracovního tlaku, než je uvedeno na výrobním štítku!**

**POZOR!** Z preventivních důvodů, **doporučujeme provádět cyklus otevřeno/zavřeno, resp. zavřeno/otevřeno 1x/týden tam, kde nedochází k častému cyklování, jako prevenci proti zatuhnutí!**

## Technické údaje

| TYP                 | DN<br>[mm] | Připojení<br>vnitřní závit | p <sub>min</sub><br>[bar] | p <sub>max</sub><br>[bar] | Hmotnost<br>[kg] |
|---------------------|------------|----------------------------|---------------------------|---------------------------|------------------|
| SKPB 4015.6UBV/S1P1 | 15         | Rp ½"                      | 0                         | 8                         | 0,8              |
| SKPB 4020.6UBV/S1P1 | 20         | Rp ¾"                      | 0                         | 8                         | 1                |
| SKPB 4025.6UBV/S1P1 | 25         | Rp 1"                      | 0                         | 8                         | 1,5              |

|                        |  |
|------------------------|--|
| El. Připojení          | Mikro USB konektor   |
| Provedení              | 2/2 cestný kulový kohout s elektropohonem  |
| Napájecí napětí        | 5V DC (adaptér 100 – 240V, 50-60Hz, 1A)  |
| Použitý materiál       | Tělo kohoutu, koule AISI304,<br>Vnitřní části, těsnění – VITON, PTFE,<br>Tělo elektropohonu – termoplast PPO |
| Krytí                  | IP 54 – odolá stříkající vodě.   |
| Jmenovitý proud        | max. 500 mA  |
| Čas otevření a zavření | přibližně 5 vteřin   |
| Teplota okolí          | 0 °C až +55 °C   |
| Teplota média          | 2 °C až +90 °C   |
| Pracovní médium        | Voda, pitná voda a další plynná nebo kapalná média, nenapadající použité materiály.                          |

| TYP                 | Připojení<br>D2 | L3 | F  | H1 | H2 | H3 | b  | d  |
|---------------------|-----------------|----|----|----|----|----|----|----|
| SKPB 4015.6UBV/S1P1 | Rp ½"           | 53 | 33 | 16 | 38 | 51 | 51 | 62 |
| SKPB 4020.6UBV/S1P1 | Rp ¾"           | 60 | 33 | 22 | 45 | 51 | 51 | 62 |
| SKPB 4025.6UBV/S1P1 | Rp 1"           | 73 | 43 | 26 | 48 | 51 | 51 | 62 |

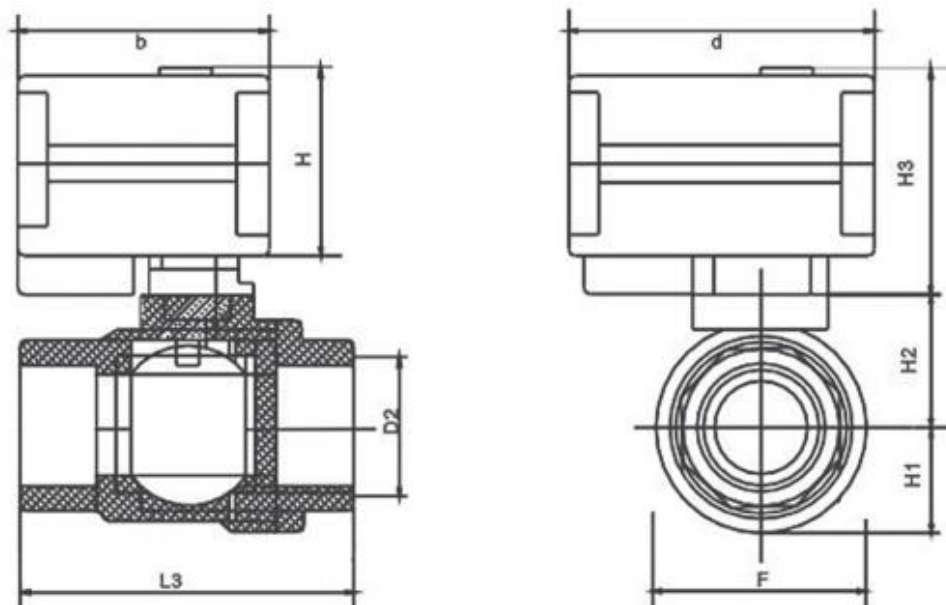



## Otázky a odpovědi

### Párování čidel

Pokud ventil nereaguje na signál záplavového čidla. Jednou z příčin může být, že s nimi ventil není spárován. Párování provedte dle postupu níže.

#### LED 2 – PÁROVÁNÍ - Modrá

Svídí..... Párování čidla  
Nesvídí.. Párování vypnuto



#### LED 1 – OVLÁDÁNÍ - Červená/zelená

Červená... ventil uzavřen  
Zelená.....ventil otevřen

**INFO!** Pokud jsou čidla zakoupeny přímo s ventilem, jsou již s ventilem spárovány.

### Párování záplavového čidla

- Stiskněte **tláčítko PÁROVÁNÍ tolikrát, aby LED 2 svítila modře** a LED 1 nesvítila.
- Přiblížte čidlo co nejbližší k pohonu a stiskněte **dlouze tlačítka na záplavovém čidle**, které chcete párovat.
- Nyní je čidlo spárováno s ventilem
- **Stiskněte krátce tlačítka PÁROVÁNÍ tolikrát, než LED 2 přestane svítit**

#### Párovací tlačítka záplavového čidla

Záplavové čidlo ventil jen uzavírá



**POZOR!** Pokud spárujete záplavové čidlo s ventilem jinak, než je uvedeno výše, může čidlo ventil i otevřít! Párování musí probíhat v režimu, kdy LED 2 svítí modře, neblíká!



## Pokročilé připojení Chytrého Ventilu k Wi-Fi a do vašeho účtu

### 1) Kontrola, že registrace zařízení je aktivní

Postupujte dle bodu 1, kapitola „Připojení“

### 2) Zkontrolujte si, zda LED 3 bliká rychle (několikrát za vteřinu)

Pokud neblíká rychle, podržte tlačítko ON/OFF 10 vteřin.

Jakmile LED 3 bliká rychle, je ventil připraven pro připojení k Wi-Fi

### 3) Připojte se k Wi-Fi síti ventilu

Na Vašem mobilním telefonu nebo tabletu přejděte do nastavení připojení k Wi-Fi a připojte se k síti s názvem „SUPLA-\*\*\*\*\*-\*\*\*\*\*“.

Zde příklad:

### 4) Otevřete si internet prohlížeč na mobilním zařízení

Po úspěšném připojení k síti SUPLA spusťte internetový prohlížeč ve vašem mobilním telefonu nebo tabletu a do adresy zadejte výchozí IP adresu 192.168.4.1

### 5) Zobrazí se Vám stránka pro nastavení připojení.

Doplňte požadované údaje:

- **Network name:** název WI-FI sítě ke které chcete připojit ventil
- **Password:** heslo Wi-Fi sítě
- **Server:** tento údaj by měl být již předvyplněný. Pokud není, vyplňte název serveru SUPLA (např.: srv30.supla.org). Tento údaj naleznete po přihlášení

k Vašemu účtu na <https://cloud.supla.org/>. Když kliknete na znak SUPLA v pravém horním rohu obrazovky.

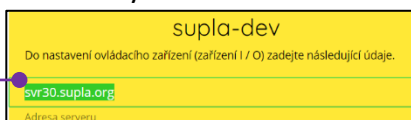

- **E-mail:** email účtu, který jste si zřídili na supla.org
- **Ostatní údaje neměňte!**
- Po zadání všech údajů stiskněte tlačítko „SAVE“ a uložte je.

### 6) Dokončení připojení k Wi-Fi síti

- Stiskněte krátce tlačítko OVLÁDÁNÍ.
- LED 3 začne pomalu blikat a ventil se nyní přihlašuje do nastavené sítě Wi-Fi
- Počkejte několik vteřin.
- LED 3 začne svítit nepřerušovaně zeleně. Ventil je připojen do sítě Wi-Fi a k internetu

### 7) Zobrazení ventilu v aplikaci SUPLA a v účtu na internetu

Po úspěšném připojení k Wi-Fi a do internetu se zobrazí váš ventil:

- V aplikaci SUPLA na chytrém telefonu nebo tabletu.
- Na vašem účtu na <https://cloud.supla.org/> v části „Moje SUPLA“

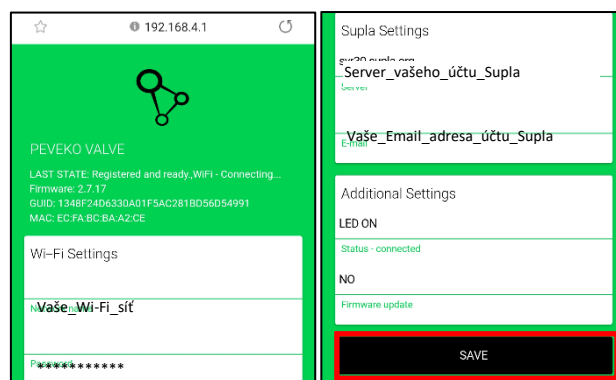
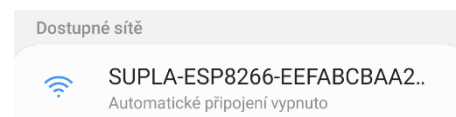

**INFO:** Pokud se vám nepodařilo ventil úspěšně připojit, kontaktujte nás na [chytryventil@peveko.cz](mailto:chytryventil@peveko.cz).

Změny a tiskové chyby v tomto dokumentu vyhrazeny.